

ゴールデンサウンド について

ゴールデン サウンド ピアノ テクノロジー
GOLDEN SOUND PIANO TECHNOLOGY とは、
ピアノ工具と部品を制作する専門工房です。
工房は中国^{しんこうとうし}秦皇島市において、創業してから、
いつも「綿密に設計、精密に製作」という理念をもって
ピアノの技術者に様々な商品とサービスを提供しています。
我々の目標は、技術の開発を通して、
すべてのピアノ技術者と演奏者に
より良い商品とサービスを提供する事です。

小梅商社株式会社は、
ゴールデンサウンドの日本総代理店として、
一期一会の気持ちをもって、日本の技術者と演奏者に
様々な商品とサービスを提供させていただいております。

販売商品

ピアノ調律工具
ピアノアクションとパーツ
ピアノアクションモデル

オーダーメイド

工具のオーダーメイド
ピアノアクションとパーツのオーダーメイド
ピアノ鍵盤の再生とオーダーメイド
駒の再生とオーダーメイド
その他お問い合わせください

上品な音づくりを



ピアノ調律工具 1



[G101]
チューニング
ハンマー



[G102]
ボール形チューニング
ハンマー



[K101]
チューニング
ハンマー

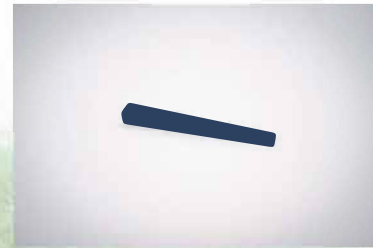

[K121]
ゴムウェッジ



[K131]
パップスミュート



[G201]
ピッカー
黒檀製 (1本針)



[K202]
ピッカー
(1本針)

ピアノ整音工具 2



[K202]
フェルトピッカー



[K202-1]
フェルトピッカー
(4本針)



[K202-2]
フェルトピッカー
(5本針)



[K203]
フェルトピッカー
(7本針)



[K205]
伸縮式フェルトピッカー



[K206]
フェルトピッカー
(1本針)



[K211]
ナックルピッカー
(1本針)



[K212]
ナックルピッカー
(3本針)

ピアノ整調工具1



[G301]
コンビネーション
ハンドル

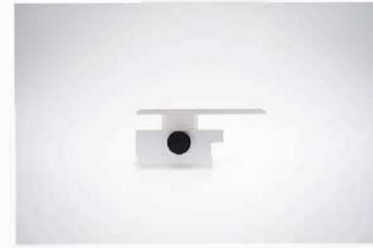

[G302]
GPダンパーブロック
定規

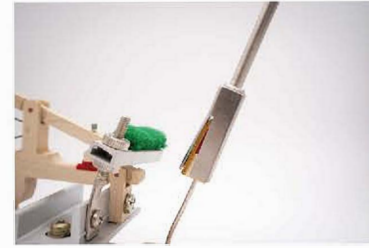

[G303]
バックチェック
回し



[G305]
ドロップスクリュー
ドライバー



[G306]
ドロップスクリュー
ドライバー 長



[G307]
UPキーフレーム用
ボール



[G308]
レギュレチング
スクリュードライバー

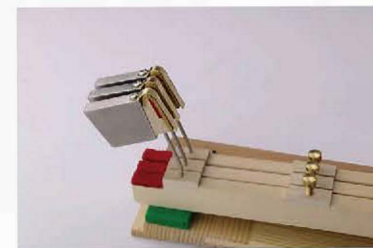

[G309]
均し用重り
(88個)



[G310]
レットオフ
レギュレーター

ピアノ整調工具2



[G311]
打弦距離用
ゲージ



[G312]
レンジスペーサー
(レンナー用)



[G313]
スプリング
アジャスター

ピアノ整調工具 3



[K301]
あがき定規



[K321]
キースペーサー



[K322]
キースペサ(L)



[K323]
ダンパーレギュレーター



[K324]
キースペーサー柄付き丸



[K325]
ダンパーワイヤー曲げ



[K326]
ダンパーワイヤー曲げ
柄付き



[K327]
レギュレチング
スクレュードライバー



[K328]
左右スクレュー
ドライバー

ピアノ整調工具 4



[K331]
キープライヤー



[K332]
キープライヤー
プレート付き



[K333]
ワイヤープライヤー



[K335]
ワイヤープライヤー
GP 用

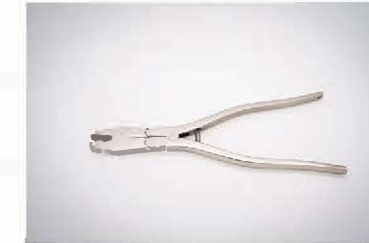

[K336]
ワイヤープライヤー
大



[K341]
フレンジスペーサー



[K351]
キャプスタンドライバー



[K352]
キャプスタンドライバー
特注品

ピアノ整調工具 5



[K353]
キャプスタンドライバー
(1型対応)



[K355]
レットオフ
レギュレーター



[K361]
コンビネーション
ハンドル



[K371]
スプーンベンダー



[K372]
スプーンベンダー
柄付き



[K381]
プリングアジャスター



[K391]
ドロップスクリュー
ドライバー



[K392]
ドロップスクリュー
ドライバー (黒檀)



[K325-1]
ダンパーワイヤー曲げ

ピアノ整調工具 6



[K325-2]
ダンパーワイヤー曲げ

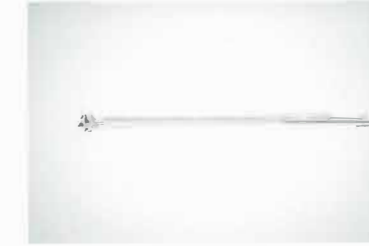

[K325-3]
ダンパーワイヤー曲げ



[K337]
ダンパープライヤー

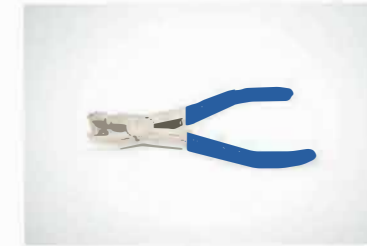

[K338]
キープライヤー



[K343]
フレンジスペーサー



[K352-1]
キャプスタン
ドライバー



[K352-2]
キャプスタン
ドライバー 柄付



[K367]
ワイヤー曲げ



[K381-1]
スプリング
アジャスター

ピアノ整調工具 7



[K381-2]
スプリング
アジャスター

ピアノ修理工具 1



[K401]
センターピンカッター



[K402]
センターピン
抜きプライヤー



[K403]
リーマー



[K404]
リーマー
(ヤスリ付き)



[K405]
リーマー
四角

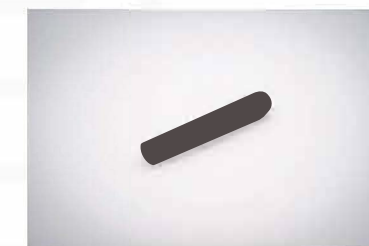

[K411]
チューニングピンポンチ

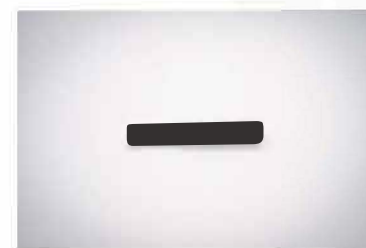

[K412]
チューニングピンポンチ



[K413]
ピン板支え



[K415]
カキ上げ

ピアノ修理工具 2



[K416]
バス弦ツイスター



[K417]
ミツ割付コキ上げ



[K418]
ワイヤーゲッジ



[K431]
小口貼り



[K461]
キーコジリ



[K462]
プッシングダック



[K419]
UP シャンク抜き



[K420]
ワイヤーコキ上げ



[K421]
ワイヤーカキ上げ

ピアノ修理工具 3



[K422]
ワイヤーコキ上げ

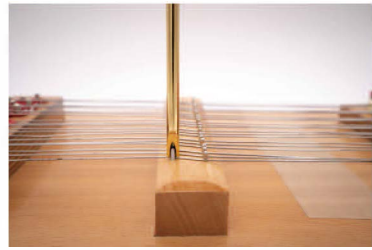

[G501]
駒ピン打ち下ろし

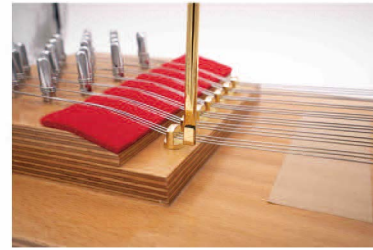

[G502]
コキ上げ



[G503]
鍵盤傾きプライヤー



[G511]
弦圧チェックスケール



[G512]
ヒッチピン打ち下ろし



[G513]
三つ割



[G505]
ワイヤー打ち下ろし



[G506]
チューニングピンポンチ



[G507]
キーコジリ



[G515]
キーブッシング
タイトナー



[G516]
ワイヤーローラー



[G517]
ハンマーシャンク
クリーナー



[G508]
グリップ付きハンマー



[G509]
センターピン抜き
プライヤー



[G510]
ダンパーガイド
レールクロスコロシ



[G518]
シャンク抜きプライヤー



[G519]
ファイリングブロック



[G520]
ゲージ

ピアノ修理工具3

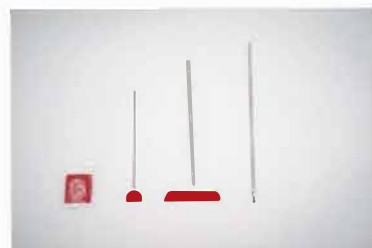

[G521]
響板ほこり取り



[G522]
コイルメーカー



[G523]
玉づくり



[K701]
UP 折り畳み式台車



[Z17 0 01]
ワイヤーカッター
wiha



[G601]
GP アクションモデル
1 鍵



[G602]
GP アクションモデル
12 鍵
受注生産



[G603]
GP アクションモデル
12 鍵
受注生産

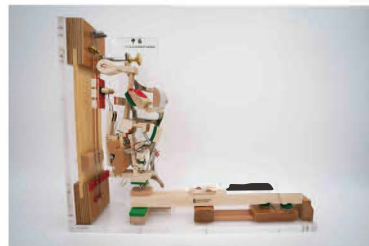

[G604]
UP アクションモデル
2 鍵

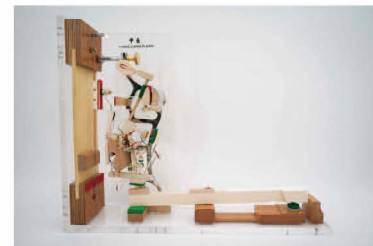

[G605]
UP アクションモデル
1 鍵



[G608]
GP アクションモデル
2 鍵

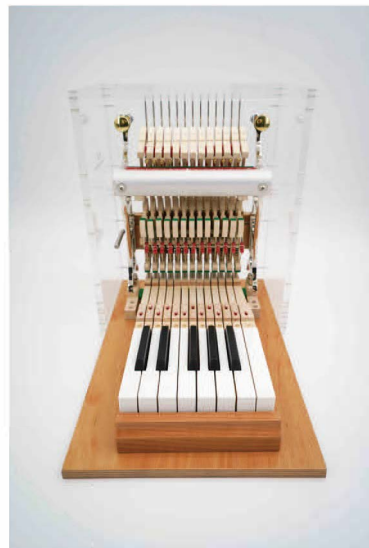

[G606]
UP アクションモデル
13 鍵
受注生産

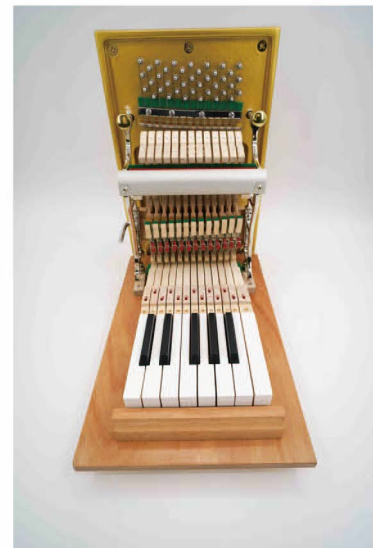

[G607]
UP アクションモデル
13 鍵
受注生産



アクションの
オーダーメイド



駒の再生と
オーダーメイド



パーツの
オーダーメイド



鍵盤の再生と
オーダーメイド

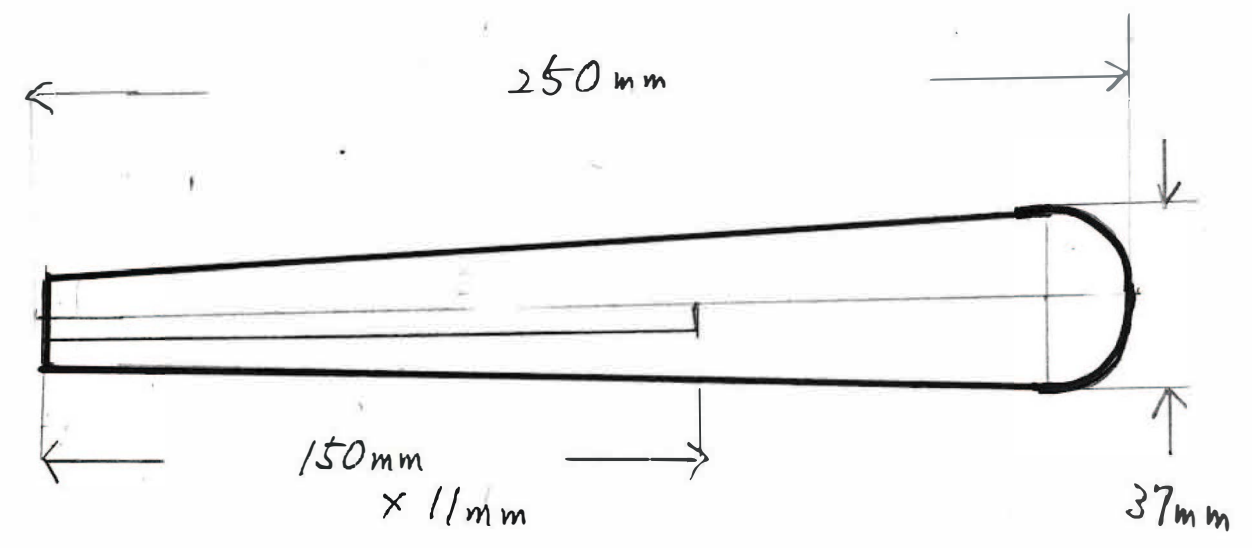

工具のオーダーメイド
(例)